

Dach na rąbek stojący

Classic™ Premium SR35-475C, Classic™ SR35-475D

Charakterystyki, instrukcja montażu, akcesoria dachowe

Pokrycie dachowe Classic to prosty w formie, uniwersalny a zarazem najbardziej tradycyjny i ponadczasowy produkt w ofercie Ruukki. Ze względu na klasyczny kształt, Classic jest stosowany podczas remontów dachów obiektów zabytkowych czy realizacji projektów sakralnych. Prosta linia, niebanalna forma, ciekawy wizualnie efekt końcowy, to z kolei cechy wykorzystywane przez projektantów nowoczesnego budownictwa mieszkaniowego.

Zastosowanie

- domy wolno stojące
- domy szeregowe
- wielokondygnacyjne budynki mieszkalne
- budynki rekreacyjne
- szkoły, domy opieki i inne budynki użyteczności publicznej
- budynki zabytkowe
- budynki sakralne

Ruukki jest ekspertem w dziedzinie metali, na którym zawsze możesz polegać, kiedy potrzebujesz zastosować materiały, komponenty, systemy lub kompletne rozwiązania oparte na metalach. Ciągłe rozwijamy nasze działania i ofertę produktów, aby być bliżej Twoich potrzeb.

• **Spis treści**

Informacje techniczne	3
Powłoki organiczne.....	4
Odporność korozyjna	4
Pakowanie	5
Transport	6
Rozładunek mechaniczny.....	6
Rozładunek ręczny.....	7
Składowanie	7
Instrukcja montażu	8
Akcesoria dachowe	28
Rysunki szczegółowe	30
Konserwacja dachu	31

• **Informacje techniczne**

Arkusze systemu Classic formowane są metodą gięcia na zimno na giętarekach rolkowych. Materiałem wsadowym do produkcji jest blacha stalowa o grubości 0,5 mm obustronnie ocynkowana o gramaturze cynku 275 g/m². Gatunek stali S280GD + Z275 wg normy PN-EN 10346 o granicy plastyczności $f_y=280$ MPa, powlekana powłoką organiczną metodą „coil coating” wg normy PN-EN 10169.



Nazwa: **Classic™ Premium SR35-475C**

Wysokość rąbka: 32 mm

Szerokość efektywna: 475 mm

Minimalna długość arkusza: 800 mm

Maksymalna długość arkusza: 10 000 mm

Grubość nominalna: 0,54 mm

Obróbka powierzchni: wytłaczana

Izolacyjność akustyczna: zintegrowana z blachą włóknina o maks. izolacyjności akustycznej 6 dB. Włóknina akustyczna ma również właściwości antykondensacyjne.

Minimalne nachylenie dachu: 8° (14° *)

*przy występowaniu łączenia na długości



• **Produkt**

Nazwa: **Classic™ SR35-475D**

Wysokość rąbka: 32 mm

Szerokość efektywna: 475 mm

Minimalna długość arkusza: 800 mm

Maksymalna długość arkusza: 10 000 mm

Grubość nominalna: 0,54 mm

Minimalne nachylenie dachu: 8° (14° *)

*przy występowaniu łączenia na długości

• **Powłoki**

Powłoka cynkowa: ilość cynku 275 g/m².

Powłoka organiczna: Pural mat 50 µm.

• **Materiał**

Blacha stalowa gatunku S280GD ocynkowana wg PN-EN 10346 lub powlekana wg PN-EN 10169-1.

• **Produkcja arkusza stalowego ocynkowanego na gorąco**

Stal, jako podstawowy materiał do wytwarzania blach cienkich, produkowana jest w hucie należącej do koncernu Ruukki w miejscowości Raahe. Otrzymana stal jest cięta na grube sztaby, które później są walcowane w zależności od potrzeb na blachę grubą lub taśmę stalową. Taśma walcowana na gorąco dostarczana jest w zwojach w celu dalszej obróbki do zakładu w miejscowości Hämeenlinna, gdzie podlega procesowi walcowania na zimno, a następnie cynkowania na gorąco na linii cynkującej. Po cynkowaniu ogniowym taśmy są pokrywane powłoką malarską na linii do powlekania stali w zwojach.

• **Warstwy powlekanego arkusza stalowego**

Powlekany arkusz stalowy składa się z wielu różnych warstw, z których każda odgrywa ważną rolę w zapewnieniu optymalnego użytkowania oraz wysokiej trwałości produktu. Rdzeń stanowi arkusz stalowy, ocynkowany ogniowo po obu stronach. Na powierzchnię ocynkowanego arkusza nałożona jest warstwa pasywacyjna, której zadaniem jest poprawienie wytrzymałości arkusza na korozję. Spełnia ona także rolę powłoki reaktywnej pod warstwą gruntującą. Farby gruntujące zawierają aktywne pigmenty antykorozyjne, podwyższając w ten sposób odporność produktu na korozję. Powłoka organiczna nadaje produktowi pożądany wygląd oraz ochrania go przed wpływem warunków atmosferycznych. Od spodu arkusza nakładana jest powłoka ochronna, która zapewnia trwałość spodniej warstwy blachy.

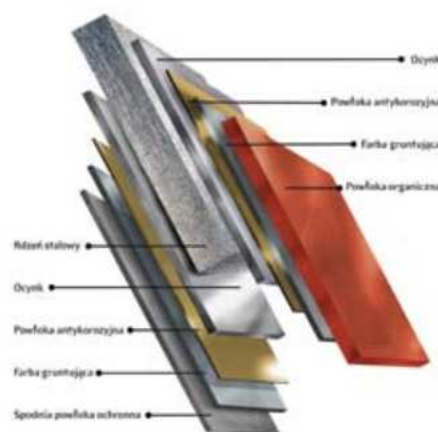

Doskonała odporność arkusza stalowego ocynkowanego ogniowo wynika z połączenia działania powłoki cynkowej oraz powłoki organicznej. Nałożone razem chronią arkusz stalowy przed korozją znacznie lepiej, niż w przypadku pokrycia arkusza tylko jedną z tych warstw. Powłoka chroni cynk przed wilgocią i zanieczyszczeniami atmosferycznymi oraz poprawia ochronę blachy przez warstwą cynku.

Z drugiej strony, warstwa cynku spowalnia proces korozji stali w miejscach, gdzie powłoka malarska może być uszkodzona, zapobiegając rozwojowi procesu dalszego niszczenia blachy. Dzięki tej technologii koncern Ruukki gwarantuje, iż surowiec spełnia niezbędne wymagania stawiane produktom stosowanym do produkcji pokryć dachowych i ściennych, takie jak:

- bardzo dobre właściwości mechaniczne,
- wytrzymałość na promieniowanie UV,
- wytrzymałość na korozję,
- wytrzymałość na działanie warunków atmosferycznych.

• Powłoki organiczne

Wachlarz powłok Ruukki obejmuje siedem podstawowych rodzajów powłok dostępnych w wielu odcieniach i kolorach. Ze względu na różną grubość i fakturę powłok, jej wybór w każdym przypadku ma zdecydowany wpływ na wygląd zewnętrzny arkusza blachy oraz jego właściwości techniczne.

- Pural® mat: grubość 50 µm; została opracowana przy użyciu najnowszej technologii na bazie poliuretanu i poliamidu. Poliuretan zapewnia doskonałą odporność na ścieranie, a poliamid poprawia własności poślizgowe podczas profilowania. Powłoka charakteryzuje się wysokimi walorami estetycznymi, utrudnionym osadzaniem nieczystości, bardzo dobrą odpornością na uszkodzenia mechaniczne oraz znakomitymi właściwościami antykorozyjnymi. Równocześnie bardzo dobra odporność na działania temperatury oraz promieniowanie UV sprawiają, że kolor dachu jest wyjątkowo trwały.

• Odporność korozyjna

Arkusze blachy systemu Classic powinny być stosowane zgodnie z projektami technicznymi, opracowanymi z uwzględnieniem obowiązujących norm i przepisów techniczno-budowlanych, postanowień aprobaty technicznej oraz zaleceń montażowych.

Ze względu na wymagania ochrony przed korozją blachy stalowe (S280GD + Z275) systemu Classic z powłoką:

- Pural® mat o grubości 50 µm, mogą być stosowane w środowisku C1-C3.

• Kategorie korozyjności oraz przykłady typowych środowisk wg PN-EN ISO 12944-2:2001

Kategoria korozyjności C1:

- wewnątrz – ogrzewane budynki z czystą atmosferą, np. biura, sklepy, szkoły, hotele.

Kategoria korozyjności C2:

- na zewnątrz – atmosfery w małym stopniu zanieczyszczone, głównie tereny wiejskie,
- wewnątrz – budynki nieogrzewane, w których może występować kondensacja, np. magazyny, hale sportowe.

Kategoria korozyjności C3:

- na zewnątrz – atmosfery miejskie i przemysłowe, średnie zanieczyszczenie tlenkiem siarki (IV); obszary przybrzeżne o małym zasoleniu,
- wewnątrz – pomieszczenia produkcyjne o dużej wilgotności i pewnym zanieczyszczeniu powietrza, np. zakłady spożywcze, pralnie, browary, mleczarnie.

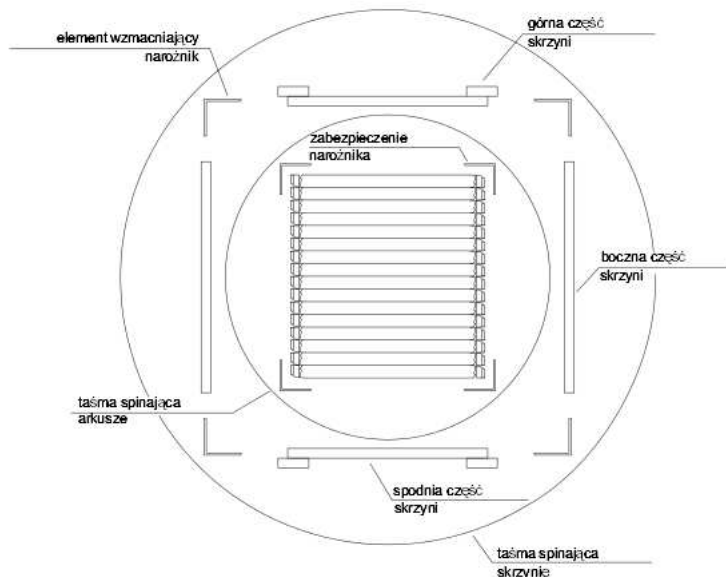

• **Pakowanie**

Sposób pakowania arkuszy blachy systemu Classic firmy Ruukki ma na celu wyeliminowanie ryzyka ich uszkodzenia podczas załadunku, transportu i rozładunku (rys. 1). Arkusze blachy systemu Classic pakowane są w drewniane skrzynie o wymiarach 60 cm x 50 cm.

Arkusze układa się jeden na drugim, zewnętrznymi powierzchniami do siebie. Powierzchnie zewnętrzne są zabezpieczane folią ochronną w celu uniknięcia uszkodzenia powłoki. Narożniki każdego pakietu blach chronione są przez nałożenie tekturowych narożników. Całość jest spinana taśmą z tworzywa sztucznego.

Tak przygotowany pakiet układany jest na spodniej części skrzyni, a następnie z belek drewnianych o wymiarach 2,5 cm x 8 cm montowana jest skrzynia, która jest dodatkowo wzmocniana taśmą. Jedna skrzynia może zawierać maksymalnie 32 arkusze blachy.

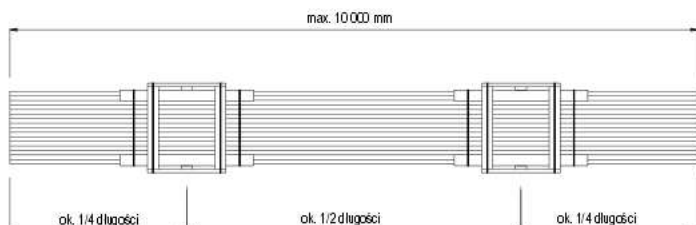

W przypadku, gdy pakiet zawiera mniej niż maksymalną ilość arkuszy, jest zabezpieczany przez zamontowanie w skrzyni dodatkowej deski ograniczającej jego przemieszczanie. W przypadku dłuższych arkuszy (max. 10 000 mm) konieczne jest zastosowanie dwóch skrzyń, umieszczonych od siebie w odległości ok. 1/2 długości całkowitej arkusza.

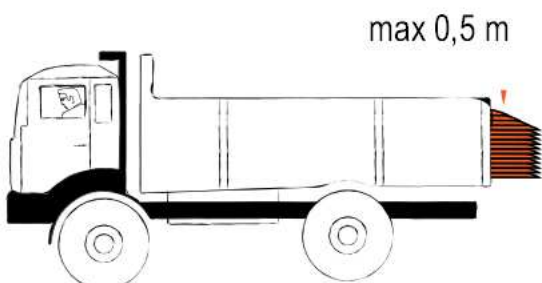

• **Transport**

Samochód powinien posiadać skrzynię o długości wystarczającej, aby paczka blach nie wystawała poza jej tylną burtę więcej niż 0,5 m. Dopuszczalne jest również przewożenie blach dłuższych od skrzyni maksymalnie do jednego metra, ale wówczas paczki blach muszą spoczywać całkowicie na sztywnym pomoście (np. drewnianym).

W celu dodatkowego zabezpieczenia, po załadunku ostatniej skrzyni zaleca się spięcie wszystkich paczek pasami. **Uwaga: pasy muszą przechodzić przez drewnianą ramę skrzyni! Nie można zaciskać pasów bezpośrednio na arkuszach, gdyż może to spowodować ich uszkodzenie.**

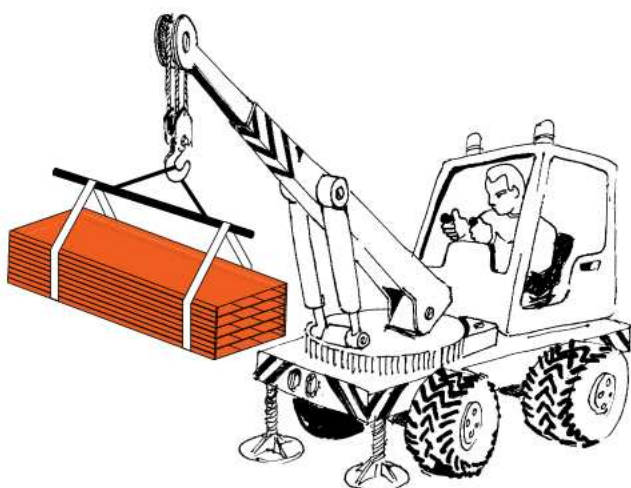

• **Rozładunek mechaniczny**

Rozładunek zaleca się przeprowadzać w opakowaniach fabrycznych i jeśli jest to możliwe, przy użyciu dźwigu lub wózka widłowego. Paczki o długości do 5 m mogą być rozładowywane przy pomocy wózka widłowego o standardowym rozstawie widel (ok. 1 m).

Skrzynie o długości powyżej 5 m muszą być rozładowywane przy pomocy dźwigu, bądź przy użyciu wózka z szerszym rozstawem widel (ok. 4 m).

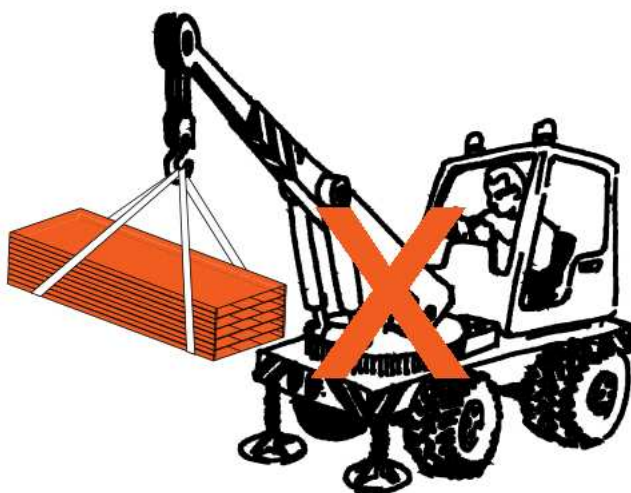

Przy rozładunku dźwigiem należy zwrócić uwagę, aby pasy zaczepu nie krzyżowały się. W tym celu konieczne jest wykorzystanie trawersu. Pasy nie mogą być założone tylko na hak dźwigu, bądź na widły wózka! Skrzynie należy układać na twardym podłożu.

• **Uwagi**

Paczki podnosić przy użyciu trawersu i dwóch pasów wielokrotnego użytku – upewnij się, że trawers i pasy mają nośność odpowiednią dla podnoszonej paczki.

Każdorazowo, przed użyciem należy sprawdzić stan pasów transportowych.

Paczki zaczepiać tak, aby środek ciężkości pokrywał się z punktem zaczepienia trawersu.

Pasy, w trakcie podnoszenia, powinny być ułożone prostopadłe do paczki.



• **Rozładunek ręczny**

W przypadku braku możliwości rozładunku mechanicznego przy użyciu dźwigu, bądź wózka widłowego, można dokonać rozładunku ręcznego. Po rozpakowaniu paczki należy bezwzględnie przestrzegać zasady, aby nie przesunąć arkuszy bezpośrednio jeden po drugim. Może to spowodować uszkodzenia powłoki organicznej, a także wpływać niekorzystnie na walory estetyczne.

Rozładunek ręczny powinien być przeprowadzany przez odpowiednią ilość osób w zależności od długości arkuszy i tak np. rozładunek arkuszy o długości ok. 6 m powinien być dokonywany przez 6 osób – po 3 osoby na każdym końcu. Podczas rozładunku ręcznego zalecana jest szczególna ostrożność. Należy używać rękawic ochronnych!

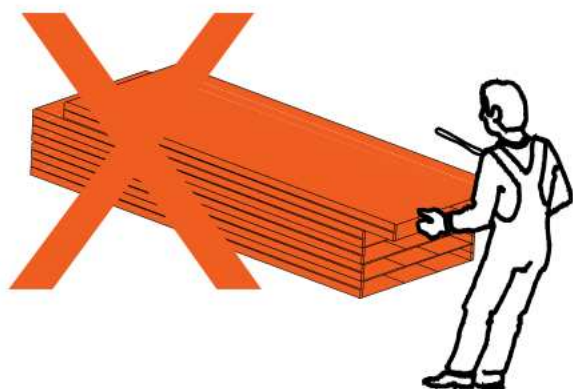

• **Składowanie**

Zapakowane arkusze blach należy składować w pomieszczeniach suchych i przewiewnych. Można składować do 3 paczek jedna na drugiej w taki sposób, aby drewniane skrzynie leżały na sobie. Maksymalny okres składowania blach wynosi 6 miesięcy od daty produkcji. Arkusze mogą być przejściowo składowane na wolnym powietrzu, winny być wówczas przykryte i powinny mieć zapewnioną właściwą wentylację.

Z wyrobów zabezpieczonych dodatkowo przezroczystą folią ochronną należy ją usunąć przed upływem 14 dni od daty dostawy. Po tym okresie mogą wystąpić problemy związane z usuwaniem folii. W przypadku folii czarno-białej okres ten wynosi 12 miesięcy. Nie wolno chodzić po nich, ani składować niczego na paczkach blach.

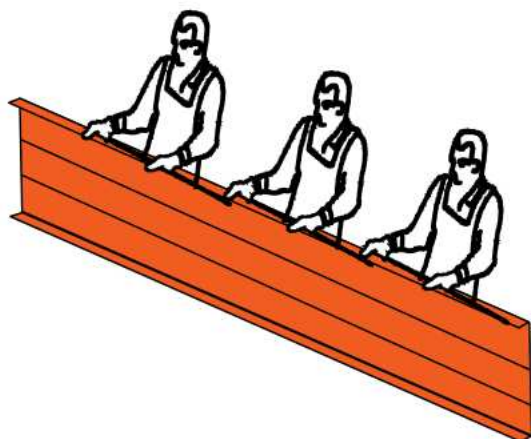

- **Instrukcja montażu blachy dachowej Classic**

Metody montażu pokazane w instrukcjach są przykładami i nie mogą być stosowane jako takie dla wszystkich dachów. Gdy nie jesteś pewny sposobu montażu, skorzystaj ze wskazówek projektanta lub skontaktuj się naszym dystrybutorem.

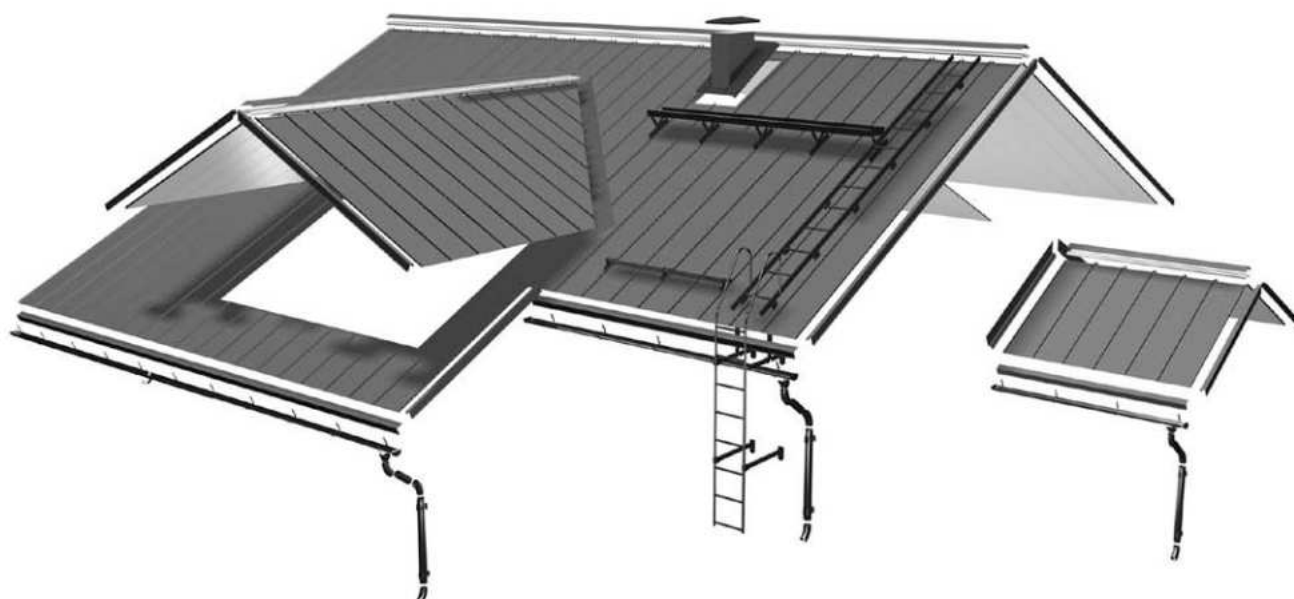

• **Odbiór towarów**

Upewnij się, iż dostawa towaru jest zgodna z zamówieniem i zawiera wszystkie produkty wymienione w dokumentach przewozowych. Jakikolwiek braki lub błędy w dostawie czy uszkodzenia podczas transportu muszą być odnotowane na liście przewozowym i zgłoszone niezwłocznie do Ruukki lub do dystrybutora. Wszelkie zastrzeżenia odnośnie dostawy muszą być przekazane w ciągu 8 dni od dnia dostawy. Firma nie ponosi żadnej odpowiedzialności za koszty związane z wymianą produktów zamontowanych w inny sposób, niż opisany w tej instrukcji.

• **Transport na dach**

Blachy pokryciowe mogą być także transportowane na dach bezpośrednio w paczkach. Przy podnoszeniu blach przy pomocy podnośnika nie należy zdejmować arkuszy z paczki przed transportem na dach. Jeśli blachy przenoszone są pojedynczo należy pamiętać, iż długie arkusze nie mogą być podnoszone za końce ani też przesuwane po sobie. Najlepiej jest podnosić blachy Classic za krawędzie zamka. Pojedyncze arkusze są podnoszone na dach wzdłuż podpór, które biegną od okapu do ziemi.

Blachy są podnoszone na dach w celu zamontowania wzdłuż wsporników, a proces podnoszenia może być wspierany z ziemi dzięki popychaniu arkuszy na ich miejsce. Nie wolno przechodzić pod blachą podczas jej podnoszenia.

• **Cięcie**

Dostarczane przez nas blachy dachowe są przycięte na żądany wymiar, jednak w koszach dachu, na narożach oraz w miejscach montażu wentylacji, arkusze muszą być docięte na placu budowy. Pokrycie dachu może być cięte przy pomocy ręcznej piły odpowiedniej do cięcia blach stalowych, nożyc, nibblera lub innego urządzenia nie wytwarzającego ciepła podczas użytkowania.

Wykorzystanie szlifierki kątovej jest kategorycznie zabronione. Użycie szlifierki kątovej do cięcia blachy automatycznie pociągnie za sobą utratę gwarancji!



Należy zabezpieczyć blachę przed rozpoczęciem prac, ponieważ ostre opiłki mogą uszkodzić powierzchnię arkusza. Wszelkie pozostałości z wiercenia lub cięcia przeprowadzanego podczas montażu muszą zostać starannie zmiecione. Zaleca się, aby wszelkie zadrapania powłoki i widoczne powierzchnie cięcia zostały zamalowane odpowiednią farbą zaprawkową.

• **Bezpieczeństwo podczas pracy**

Zawsze używaj rękawic i ubrania ochronnego podczas prac z blachą. Zachowaj ostrożność przy krawędziach ciętych i narożnikach. Nie przechodź pod blachami w momencie, gdy są przenoszone. Upewnij się, że liny podnośnika są zamocowane poprawnie i są dobrane odpowiednio do wagi arkuszy. Należy unikać podnoszenia blach podczas dużego wiatru. Po dachu zawsze poruszaj się z wielką uwagą, używaj lin zabezpieczających oraz obuwia na miękkiej podeszwie. Podczas prac muszą być spełnione wszelkie obowiązujące przepisy bezpieczeństwa.

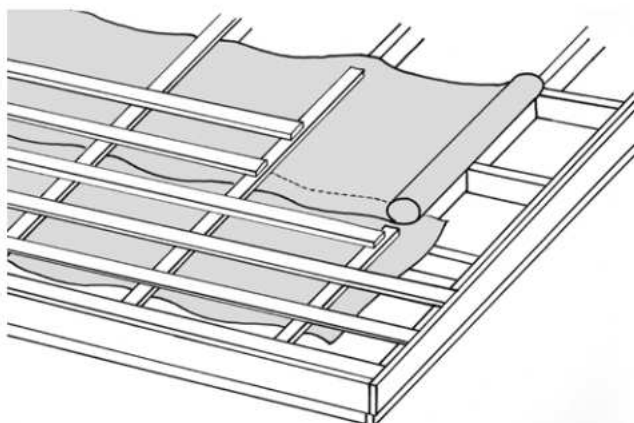
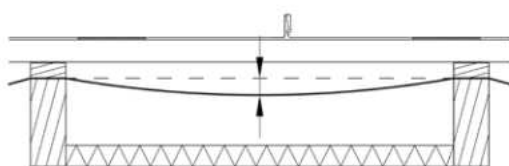
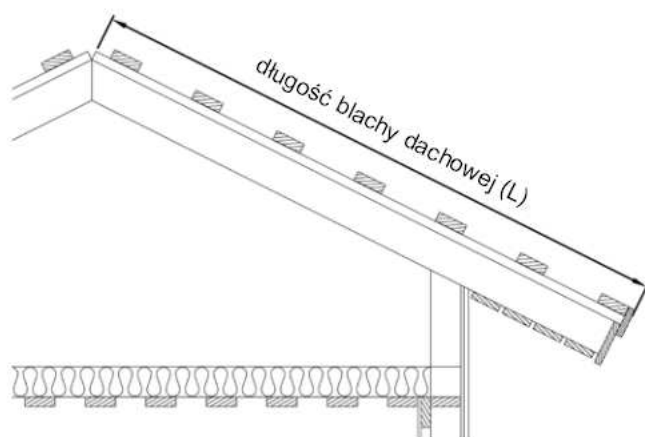
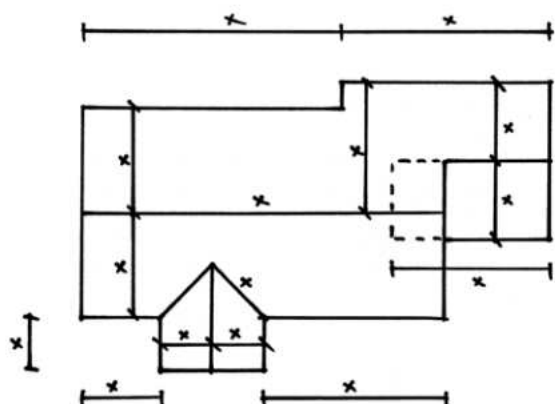

• **Zamawianie dachu**

Ruukki dostarcza pokrycie dachowe na podstawie pomiarów dostarczonych przez klienta. Wymiary te mogą być łatwo odnalezione na rysunkach konstrukcyjnych. Zwróć się do wykonawcy lub dystrybutora w celu doboru długości arkuszy.

Zasadą jest, iż długość (L) blachy jest mierzona od zewnętrznej powierzchni najdalszej deski okapowej do środka kalenicy. W celu uzyskania właściwych pomiarów do zamówienia przydatne jest sprawdzenie wymiarów połączeń w różnych miejscach.

• **Pomiar dachu i sprawdzenie wymiarów**

Blachy dachowe są montowane prostopadle (pod kątem 90 stopni) do linii okapu. Przed montażem należy sprawdzić czy dach oraz okap i kalenica są proste oraz zmierzyć przekątną połaci. W przypadku wystąpienia problemów prosimy o kontakt z naszym dystrybutorem.

• **Folia dachowa**

Montaż folii dachowej rozpoczynamy równoległe od okapu w kierunku szczytu dachu. Na początku przymocuj zszywkami folię do krokwi. Końcowy montaż jest przeprowadzany za pomocą drewnianych listew przybitych gwoździami (kontrłaty o grub. 25-32 mm, potrzebnych w celu zapewnienia wentylacji) od góry folii dachowej w kierunku krokwi. Folia powinna lekko zwiśać pomiędzy krokwiami (w najniższym punkcie pośrodku około 20 mm). W kalenicy dachu folia jest montowana według instrukcji montażu podanej na szczegółowych rysunkach. W przypadku wystąpienia problemów prosimy o kontakt z projektantem odnośnie właściwego rozwiązania detali kalenicy. Warstwy folii dachowej powinny zachodzić na siebie z zakładem około 100 mm przy połączeniu poziomym. Jeśli jest konieczność łączenia folii na długości, należy to wykonać w miejscu przybicia kontrłaty z zakładem minimum 100 mm.

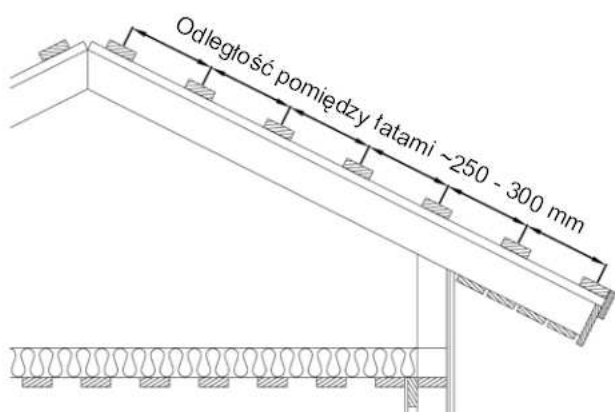

• **Łaty**

Montaż łaty rozpoczyna się od okapu. Przymocuj pierwszą łatę do deski czołowej. Zaleca się, aby następne łaty były montowane w odstępach co 250 - 300 mm. Łata pod kalenicą musi być przymocowana tak, by wkręty samowierćące mocujące listwę podgąsiorową Classic nie były przykręcone do łaty.

Rozmiar łat zależy od odległości pomiędzy krokiewiami oraz odległości pomiędzy łatami. Patrz – tabela 1.

• **Rozmiar łat**

Tabela 1

	Odległość pomiędzy krokiewiami (mm)		
	600	900	1200
Odległość pomiędzy łatami – 250 mm	32x50	40x50	40x50
Odległość pomiędzy łatami – 300 mm	32x100	32x100	40x100



Wkręty do blachy Classic do łat drewnianych
4,2 x 25

Wkręty do blachy Classic do łat stalowych
4,2 x 19

Wkręty farmerskie
4,8 x 35

• **Wkręty**

Wkręty do blachy Classic wykonane są ze stali nierdzewnej. Płaska główka wkręta umożliwia pracę pokrycia pod wpływem zmian temperatury. Wkrętów samowierćących używa się do montażu obróbek oraz w rynnie koszowej.

• **Kierunek montażu**

Zawsze rozpoczynaj montaż modelu Classic D od prawej strony. W niektórych przypadkach (zależnie od kształtu połaci) pierwszy arkusz może być bardzo krótki. W takim przypadku zachowaj szczególną dokładność i upewnij się, że arkusz zamocowany jest prostopadłe do okapu połaci.

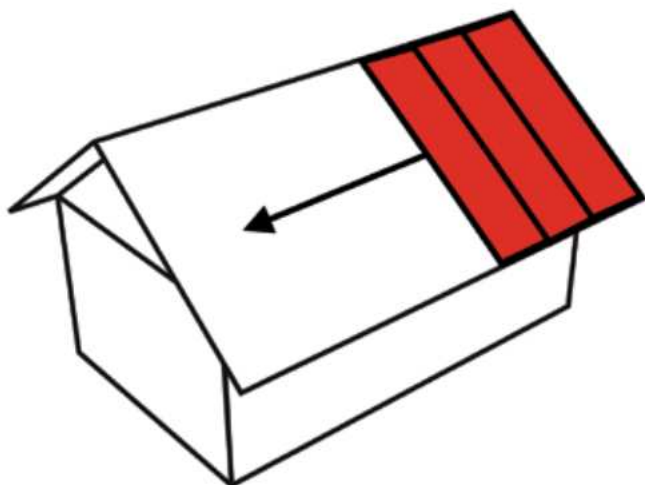

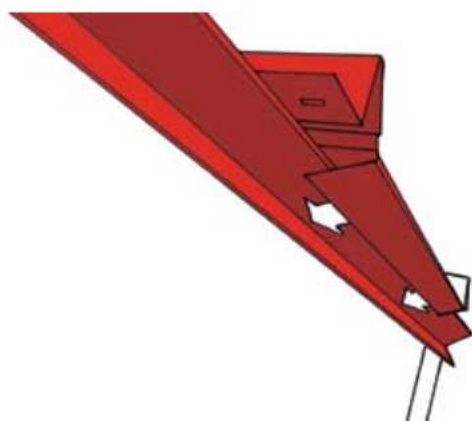
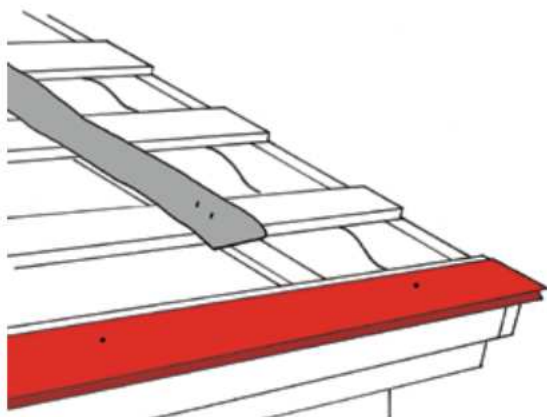

• **Montaż pokrycia dachowego**

Przed rozpoczęciem montażu pierwszego arkusza należy zamocować obróbkę okapu. Pas nadrynnowy przy blasze Classic jest montowany prosto w linii okapu, przy czym jest najpierw przymocowany za pomocą ocynkowanych gwoździ lub wkrętów z płaskim łbem do pierwszej łąty. Właściwe ułożenie pasa nadrynnowego można sprawdzić poprzez np. zaznaczenie prostej linii wzdłuż okapu przy użyciu ustawionej równo linki. Pas nadrynnowy jest montowany jeden obok drugiego na zakład.

W przypadku montażu na łątach stalowych zamocuj taśmę wygłuszającą pod środkiem każdego arkusza. Taśma ta musi sięgać od drugiej łąty od dołu, kończąc się na drugiej łącie od góry. Celem takiej izolacji akustycznej jest wyciszenie dźwięków spowodowanych wiatrem lub deszczem.

Blachy dachowe są zawsze montowane prostopadle do linii okapu. Zamocuj pierwszy arkusz pokrycia Classic, tak aby zagięcie na dole arkusza zahaczało o obróbkę okapową (pas nadrynnowy Classic). Pociągnij arkusz w kierunku kalenicy, tak aby krawędź obróbki okapowej dotknęła zagięcia na początku arkusza.

Na początku przymocuj arkusz blachy Classic jednym wkrętem z płaskim łbem do pierwszej łąty w dolnym rogu blachy.

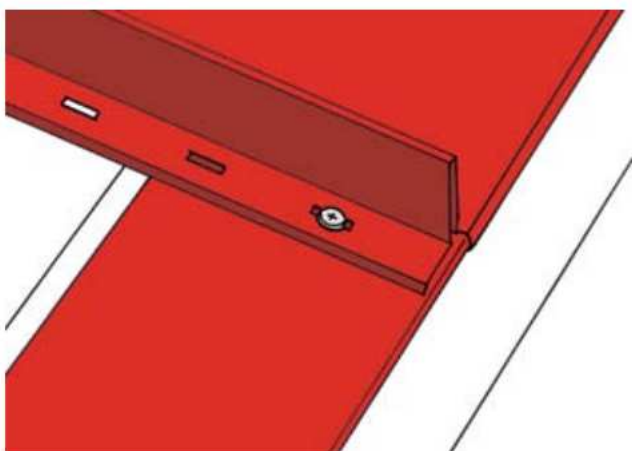

Przymocuj arkusz wkręcając wkręt w środku otworu. Wkręty biegnące przez pas nadrynnowy mocują obróbkę we właściwym położeniu. Należy zwrócić uwagę na odpowiednie dokręcenie wkręta. Wkręty przymocowane zbyt mocno będą ograniczać przesunięcia arkusza spowodowane zjawiskiem rozszerzalności cieplnej.

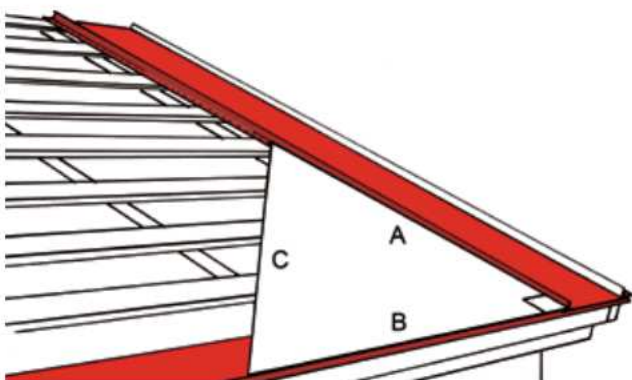

Należy zwrócić szczególną ostrożność przy montażu pierwszego arkusza blachy. Ułożenie pierwszej blachy pod kątem prostym do obróbki okapu ułatwia montaż pozostałych arkuszy. Kąt prosty (90 stopni) można wyznaczyć przy pomocy trójkąta prostokątnego, którego boki mają następujące długości:

- A = 3 metry
- B = 4 metry
- C = 5 metrów

Wymiar A należy zaznaczyć na arkuszu blachy, natomiast wymiar B na pasie nadrynnowym.

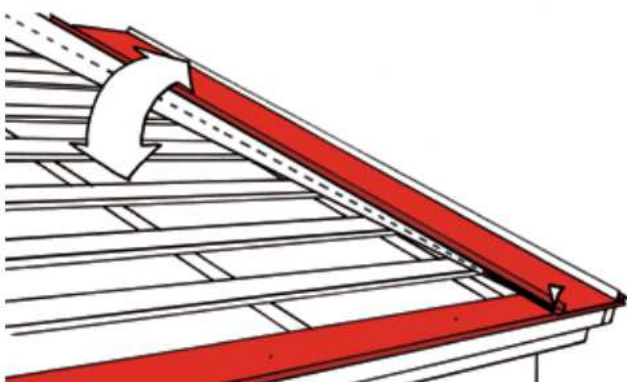

Dostosowanie długości wymiaru C odbywa się przez obrót arkusza blachy wokół punktu zamocowania. W momencie, gdy wymiar C wyniesie równo 5 metrów, blacha jest ułożona pod kątem prostym do obróbki okapu. Należy zamontować blachę do każdejłaty.

Druga krawędź arkusza zostanie przymocowana w momencie dopasowania wiatrownicy. Do tego czasu należy upewnić się, iż arkusz blachy pozostaje na swoim miejscu i zabezpieczyć np. przed działaniem wiatru.

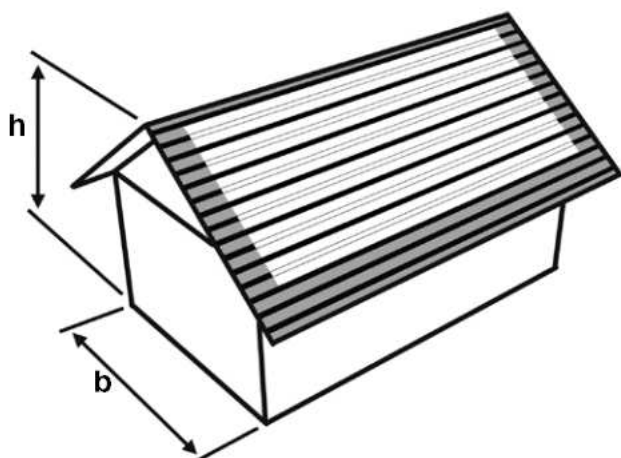

• **Mocowanie modelu Classic**

Pierwszy i ostatnie dwa pełnowymiarowe arkusze blachy na każdej połaci są mocowane do każdej łąty na krawędzi mocowania arkusza.

Wszystkie arkusze pomiędzy są mocowane do górnej łąty, do trzech najniższych łąt oraz do co drugiej łąty pośrodku.

Zasady montażu przedstawione powyżej mają zastosowanie w budynkach zlokalizowanych na poziomie gruntu przy najkrótszym wymiarze poziomym (b) nie większym niż 12 metrów oraz wysokości (h) nie większej niż 15 metrów. W przypadku innych obiektów należy skonsultować się z projektantem odnośnie ustalenia odstępów między łątami oraz mocowaniami.

Usuń taśmę ochronną z zamka zamocowanego arkusza. Kiedy blacha znajduje się we właściwym położeniu, należy docisnąć zamek, idąc w kierunku kalenicy.

Docisnij rąbek arkusza blachy, zamykając zamek. Należy postępować w kierunku od okapu do kalenicy. Po zamknięciu rąbka należy usunąć taśmę ochronną zamka.

Po zatrzaśnięciu zamka należy przesunąć ostrożnie arkusze blachy w taki sposób, by ich dolny koniec tworzył jedną linię, można to osiągnąć na przykład przy pomocy miękkiego młotka.

Przymocuj każdy arkusz do łąt wkrętami do blachy Classic

Kontynuuj montaż arkuszy w przeznaczonych dla nich miejscach w sposób opisany powyżej.

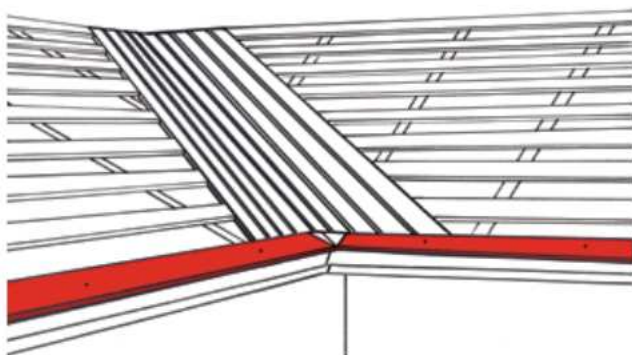

• **Montaż rynien koszowych**

Wyprowadź dół rynny koszowej na tym samym poziomie co deskowanie łat połąci dachu. Pozostaw około 20 mm pustki powietrznej pomiędzy deskami kosza dachu w celu zapewnienia wentylacji. Przytnij obróbkę okapu do odpowiedniego kształtu i zamocuj ją na rogu kosza.

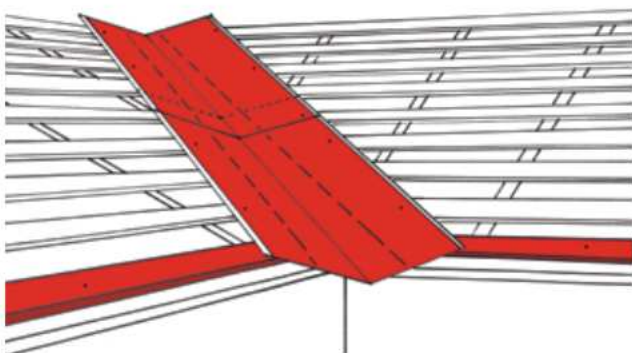

Zamocuj w odpowiednim miejscu rynnę koszową wygiętą pod kątem. Na początku należy zamontować arkusz za pomocą gwoździ ocynkowanych lub wkrętów do blachy Classic. Obróbka kosza powinna mieć zakład nie mniejszy niż 200 mm. Zaleca się uszczelnienie miejsca zakładu.

Narysuj linie na zagiętej rynnie koszowej w celu wyrównania położenia arkuszy montowanych w miejscu kosza dachu.

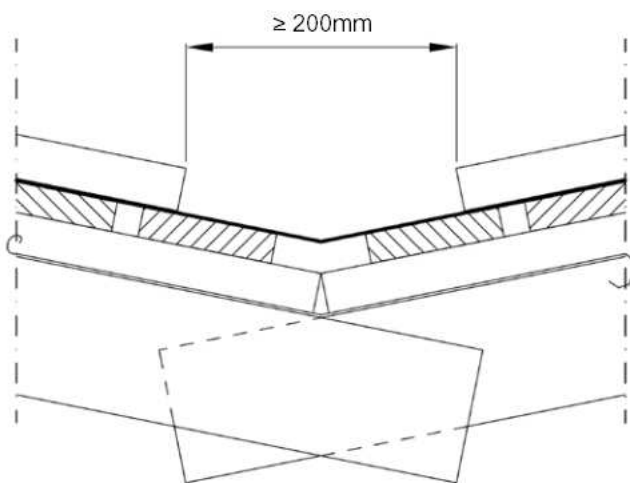

Minimalny odstęp pomiędzy wyznaczonymi liniami (ustalającymi pozycję poszczególnych blach) musi wynosić przynajmniej 200 mm. Wygięta pod kątem blacha rynny koszowej musi zachodzić przynajmniej 250 mm pod arkusz pokrycia.

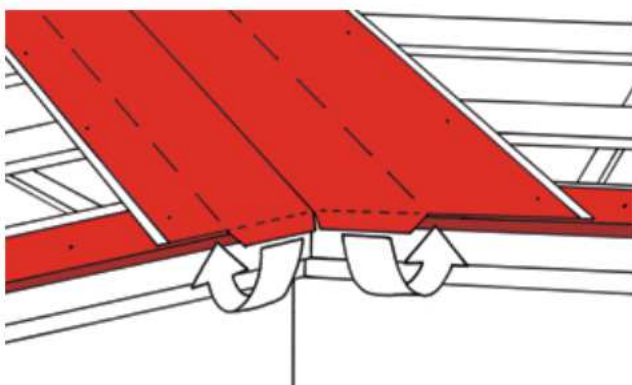

Przytnij i uformuj dolny koniec blachy tworzącej rynnę koszową równając do linii okapu, tak aby złączyć rynnę koszową z obróbką okapu.



Zamocuj blachy pokrycia w miejscu kosza. Kąt cięcia arkuszy montowanych w koszu można wyznaczyć na przykład korzystając z trójkątnego wzorca, podobnie jak przy montażu blach na połaci.



Narysuj przerywaną linię na spodniej stronie arkusza. Uwaga: upewnij się, że wymiar i kształt cięcia odpowiada projektowi. Przytnij arkusz od spodniej strony.



Zamontuj przyciętą blachę do szczytu kosza. Zaleca się zastosowanie uszczelniacza dekarского lub taśmy butylowej w miejscu zakładu arkuszy montowanych w miejscu kosza. W miarę postępu montażu należy się upewnić, że kąt zagięcia kosza odpowiada narysowanym liniom. Jeśli zachodzi potrzeba, dopasuj kształt trójkątnego wzorca.



Przymocuj blachy pokrycia w koszu dachu wkrętami samowiercącymi. Każdy arkusz powinien być przykręcony dwoma wkrętami samowiercącymi 4,8x20 umieszczonymi równomiernie w odległości jednej trzeciej szerokości arkusza od każdej strony.

Po zakończeniu montażu na danej połaci należy zmieść miękką szczotką z powierzchni dachu opiłki powstałe podczas cięcia i przykręcania. Jeśli zachodzi potrzeba, należy zamalować drobne zarysowania farbą zaprawkową.

Zamocuj jeden arkusz pomocniczy tuż przy wylocie rynny koszowej. Upewnij się, że został on zamocowany prostopadłe do linii okapu. Przytwierdź arkusz kilkoma wkrętami Classic.



Zamocuj jeden arkusz pomocniczy tuż przy wylocie rynny koszowej. Upewnij się, że został on zamocowany prostopadłe do linii okapu. Przytwierdź arkusz kilkoma wkrętami Classic.



Odmierz szerokości kolejnych arkuszy i zaznacz na łątach miejsca łączenia (od rynny koszowej do kalenicy dachu) - w ten sposób zostaną wyznaczone linie pomocnicze prostopadłe do linii okapu.



Dotnij pierwszy arkusz, aby dopasować długość i kąt do rynny koszowej. Przymocuj arkusz przy kalenicy jednym wkrętem Classic.



Zatrzaśnij następny arkusz pokrycia na rąbku arkusza uprzednio zamocowanego.



Zmierz odległość do arkusza pomocniczego na górze i na dole zatrzaśniętego arkusza. Sprawdź by odległości te były równe poprzez obrót arkuszy. Sprawdź, czy położenie arkusza jest równoległe do zaznaczonych na łątach lini pomocniczych.



Jeśli położenie arkusza jest prawidłowe, przymocuj go do łąt wkrętami.



Zdemontuj arkusz pomocniczy Dotnij i zainstaluj pozostałe arkusze cały czas sprawdzając, czy są równoległe do zaznaczonych na łąkach linii pomocniczych. Przymocuj blachy pokrycia w koszu dachu wkrętami samowiercącymi.

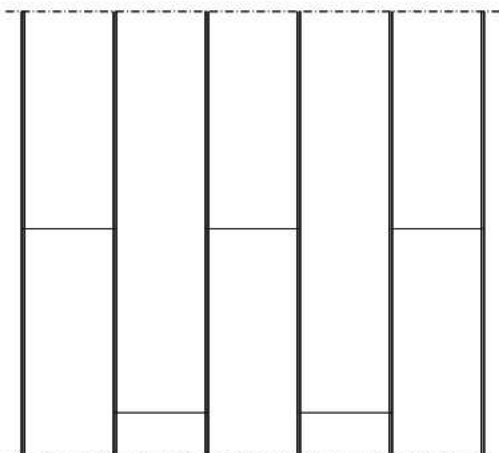

• **Łączenie arkuszy na długości**

Maksymalna długość blachy Classic wynosi 10 metrów. Przy długości połaci powyżej 10 metrów konieczne jest wykonanie zakładu na długości. Jeśli trzeba wykonać więcej niż jeden zakład na połaci dachu, zaleca się, aby zakłady były umieszczone przemiennie w odległości jednej trzeciej długości połaci, przy założeniu, iż odstęp pomiędzy nimi musi wynosić minimum 700 mm. W miarę postępu montażu należy zwrócić uwagę na ułożenie zakładów arkuszy na połaci. W przypadku wystąpienia problemów, prosimy o kontakt z naszym działem pomocy technicznej. Minimalna długość zakładu wynosi 200 mm (dla spadku połaci poniżej 15° zakład wydłużyć do 400 mm).

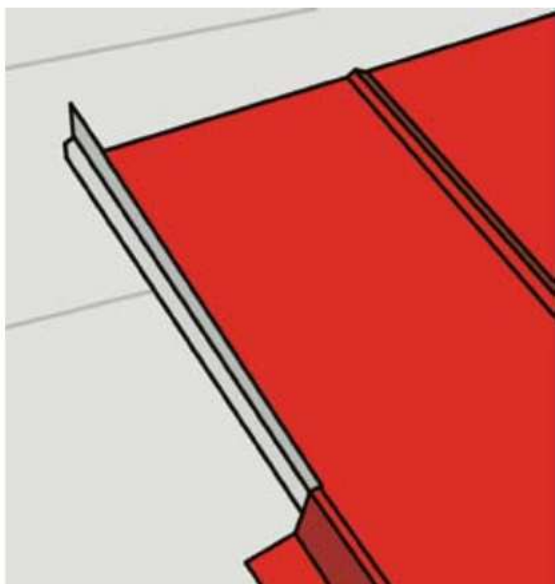

Wytnij zewnętrzne części obydwu rąbków na długości zakładu tak, aby grzbiet rąbka został odcięty. Przymocuj arkusz wymagający przedłużenia do łat za pomocą wkrętów do blachy Classic.

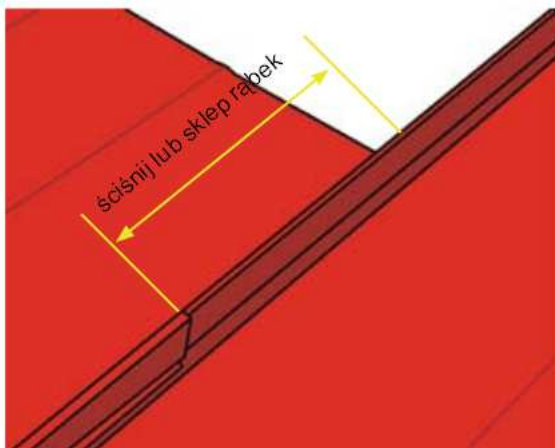

Użyj gumowego młotka lub zaginarki, aby docisnąć obie części zamka przynajmniej w miejscu zakładu, w celu zmniejszenia rozmiaru zamka tak, aby arkusz umieszczony na górze mógł zostać ułożony w odpowiednim położeniu.

Przytnij taśmę ochronną na zamku w miejscu przedłużenia. Usuń taśmę dopiero po montażu we właściwej pozycji arkusza mocowanego na górze.

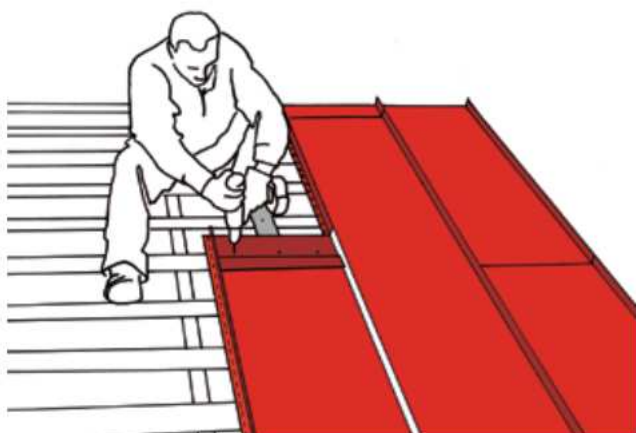

Zamocuj obróbkę łączącą na górze arkusza. Przytwierdź ją trzema wkrętami Classic.



Zahacz zagięcie arkusza o obróbkę łączącą a następnie pociągnij arkusz w kierunku kalenicy, tak aby krawędź obróbki łączącej dotknęła zagięcia na dole arkusza. Zatrzaśnij arkusz na rąbku arkusza uprzednio zamocowanego.



Zablokuj połączenie arkuszy poprzez uderzenie (np. młotkiem drewnianym) arkusza w pobliżu rąbków.

Na złączu zaleca się zastosowanie uszczelniacza dekarckiego lub taśmy butylowej (dla połaci nachylonych mniej niż 30° minimum dwa pasma). Zamknij obie części zamka blach uderzeniem (młotkiem gumowym) wewnętrznych rogów blachy w dół w miejscu obok rąbka.



Dopracuj przedłużenie zakładkowe przez delikatne dociśnięcie obu części zamka za pomocą zaginarki ręcznej. Przymocuj arkusz blachy. Usuń taśmę ochronną z rąbków.

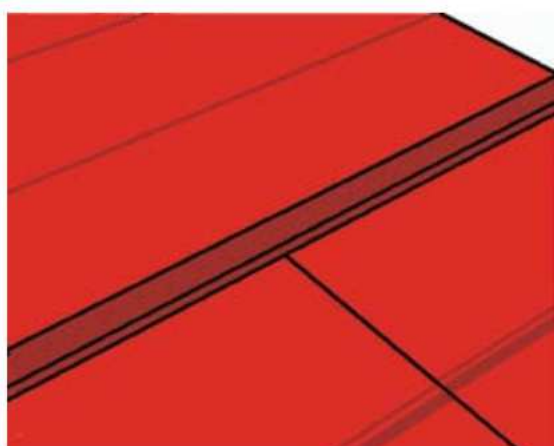

Zainstaluj kolejny arkusz, sprawdź poprawność połączenia.

Kontynuuj montaż w sposób opisany powyżej.

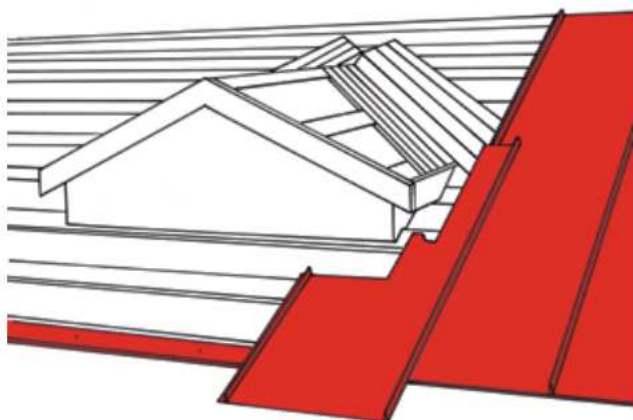

• **Montaż rynien koszowych kończących się na połaci dachu**

Zamontuj arkusze pełnowymiarowe do rogu rynny koszowej kończącej się na połaci dachu (np. lukarna). Przy lukarnie wymagany jest podział blach na arkusze od okapu: od okapu do kosza oraz od kosza do kalenicy. Uformuj pierwszy arkusz tak, aby uzyskać optymalny kształt, biorąc pod uwagę konstrukcję lukarny. Zamontuj pokrycie w odpowiednim miejscu.

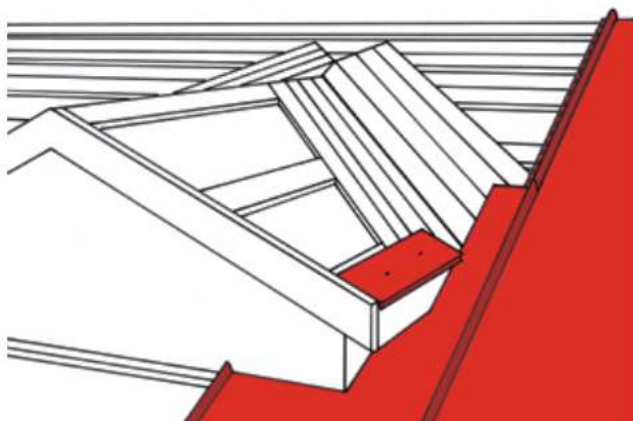

Zamontuj obróbkę okapu lukarny.

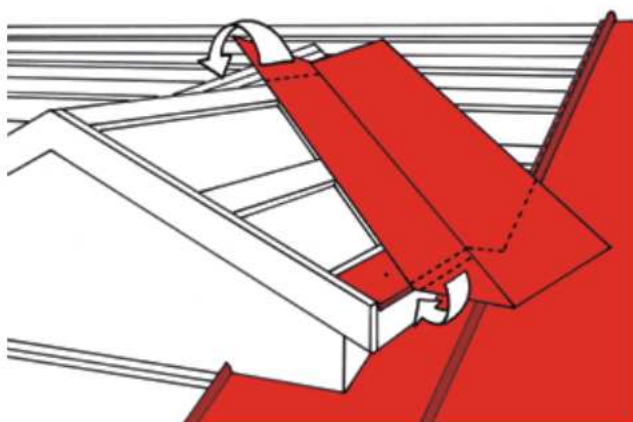

Dopasuj blachę w koszu lukarny. Narysuj na arkuszu w koszu miejsca cięcia i zaginania. Zagnij górny koniec rynny koszowej w kalenicy na drugą stronę lukarny. Uformuj dolny koniec obróbki kosza pod pionowy zamek arkusza pokrycia i według obróbki okapu. Zaleca się, aby w miejscu pasa nadrynnowego rynna koszowa była zagięta pod obróbkę. W celu uzyskania dalszych informacji odnośnie zaginania rynny koszowej, patrz str. 15 – Montaż rynien koszowych.

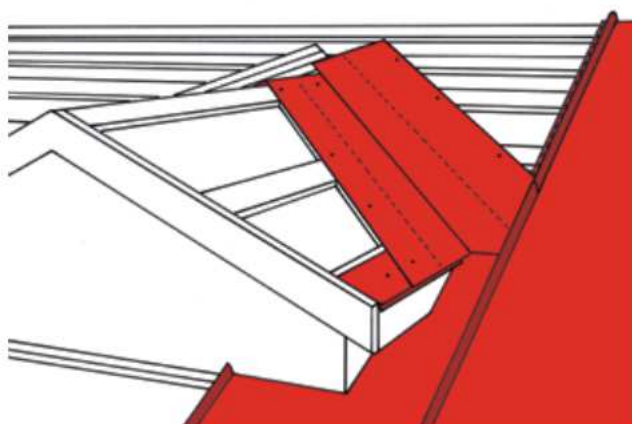

Wyciśnij uszczelniacz dekarcki na arkusz pokrycia, który ma być przykryty wygiętą rynną koszową. Najpierw przymocuj obróbkę kosza ocynkowanymi gwoździami lub wkrętami do blachy Classic. Dociśnij pionowy rąbek arkusza przynajmniej w miejscu zakładu. W celu uzyskania dalszych informacji odnośnie zakładów, patrz str. 20 – łączenie arkuszy na długości.

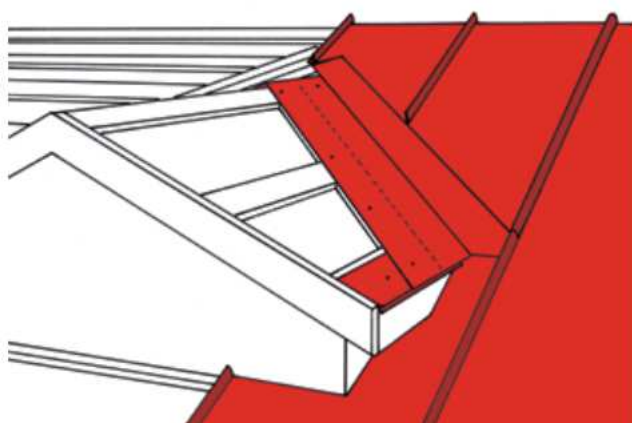

Zamontuj arkusz pokrycia do kalenicy lukarny. Nie mocuj ostatniej blachy, tylko po prostu dociśnij ją w miejscu zamka. Arkusze nie powinny być przymocowane zanim nie zostanie wykonana druga rynna koszowa lukarny.

Uszczelnij miejsce zakładu uszczelniaczem dekarckim.

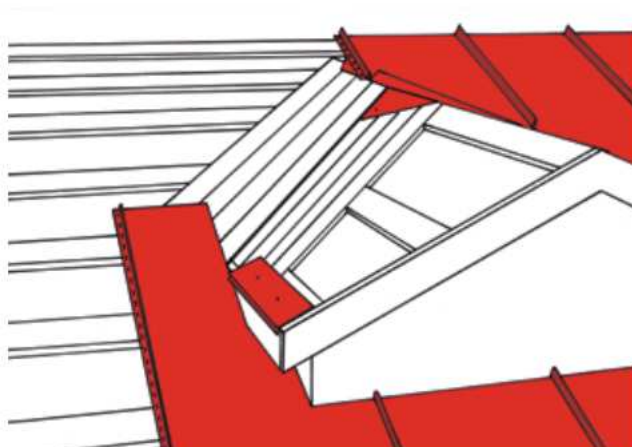

Zamontuj arkusze pokrycia poniżej lukarny. Uformuj pierwszy arkusz tak, aby dopasować go optymalnie do konstrukcji lukarny. Przymocuj blachę w odpowiednim miejscu.

Zamontuj obróbkę okapu.

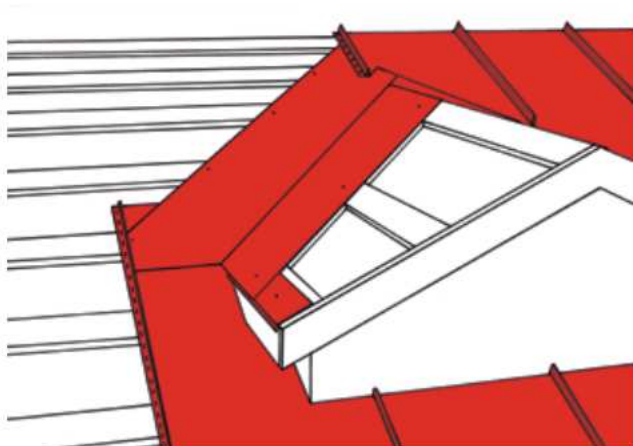

Zamontuj rynnę koszową w sposób opisany powyżej.

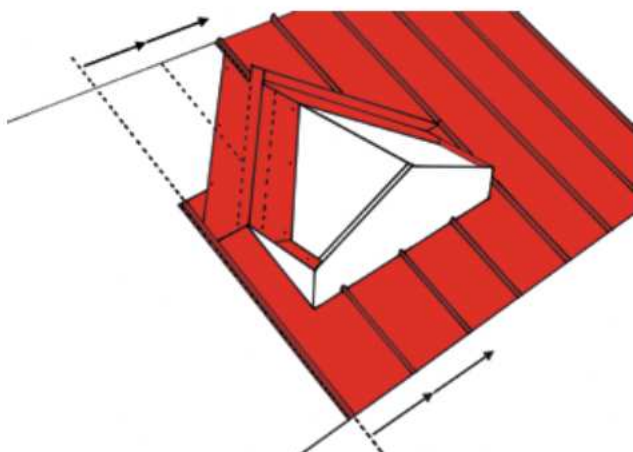

Wyznacz linię blach przebiegających poniżej lukarny.
Skopiuj tę linię na łatach aż do kalenicy lukarny.

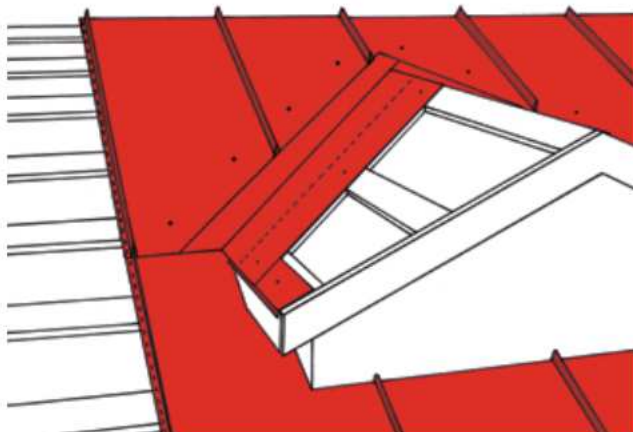

Zacznij montaż arkuszy od blachy instalowanej na końcu w kalenicy lukarny. Sprawdź, czy montowane arkusze biegną prosto, używając linii wyznaczających położenie blach narysowanych na łatach. Dokończ montaż arkuszy blach w koszu, stosując wkręty samowierćące. Przymocuj każdy arkusz dwoma wkrętami umieszczonymi równomiernie w odległości jednej trzeciej szerokości arkusza od każdej strony.

Zamontuj arkusze blachy na lukarnie. W celu uzyskania dalszych informacji odnośnie montażu, patrz str. 15 – Montaż rynien koszowych.

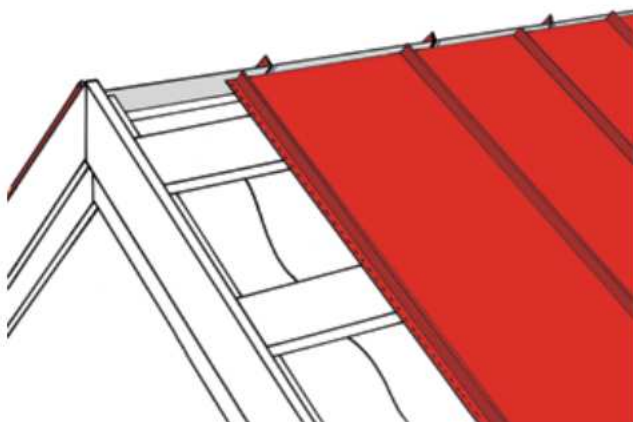

• **Szczyt i kalenica budynku**

Arkusze pokrycia są montowane na połaci dachu dopóki blacha może być przymocowana do lat.

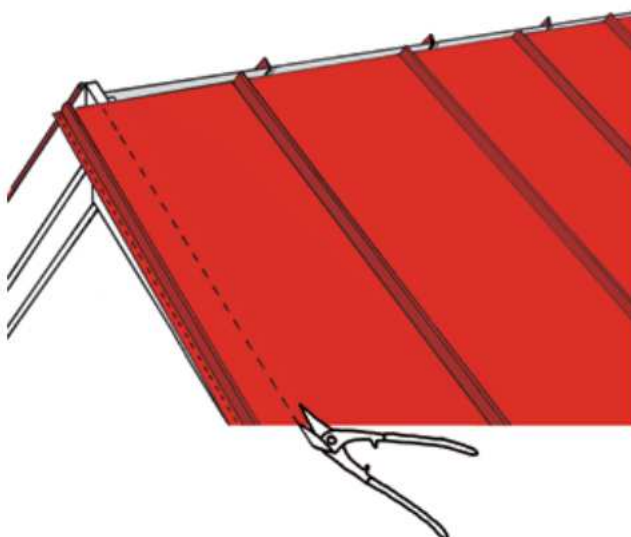

Narysuj linię końca połaci dachu na arkuszu, który pierwszy sięga poza krawędź połaci. Dotnij arkusz nie według narysowanej linii, lecz 30 mm dalej (poza połacią). Do cięcia można użyć nożyc ręcznych, elektrycznych lub nibbler.

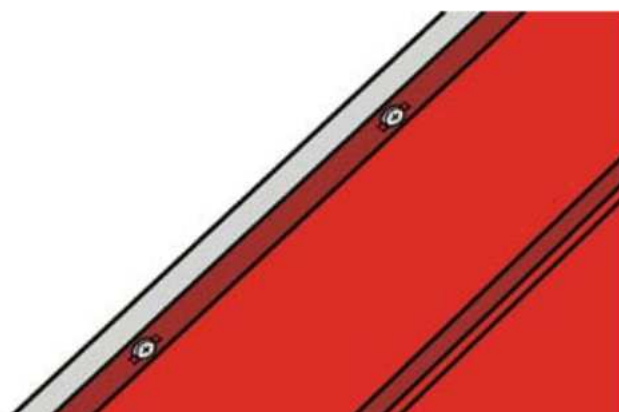

Odegnij krawędź do góry (30 mm), tak aby na krawędzi dachu utworzył się rąbek.

Przymocuj arkusz do deski szczytowej za pomocą wkrętów (uprzednio nawierć otwory o średnicy większej o 3 mm). Przymocuj wiatrownicę CPL do deski szczytowej wkrętami samowiercącymi 4,8x20.

Zamontuj wiatrownicę na drugim końcu połaci.

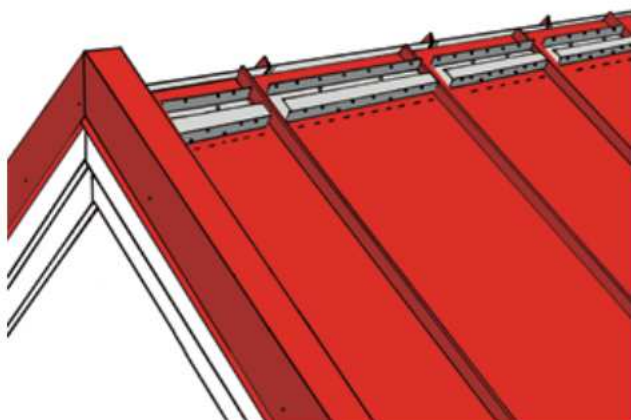

Punkt montażu listwy podgąsiorowej można wyznaczyć najpierw poprzez dopasowanie gąsiora w odpowiednim miejscu. Zaznacz koniec obróbki na arkuszu. Wentylująca listwa podgąsiorowa jest montowana nie bezpośrednio na narysowanej linii, ale 20 mm od niej w kierunku kalenicy. Listwa podgąsiorowa jest mocowana do arkusza pokrycia dwoma wkrętami samowiercącymi (uwaga: nie do łań).

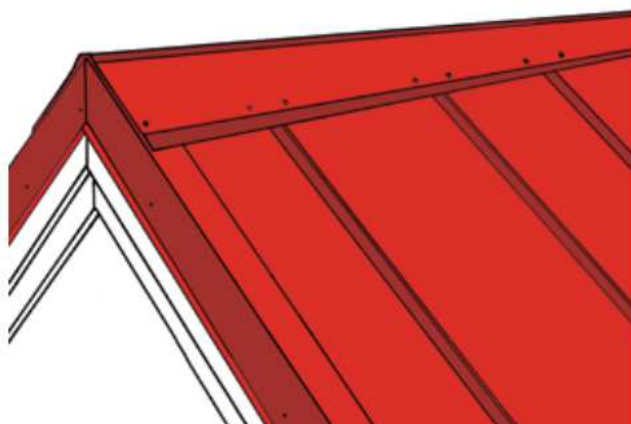

Umieść obróbkę kalenicy na odpowiednim miejscu. Przymocuj ją wkrętami samowiercącymi do wentylującej listwy podgąsiorowej w odstępach nie większych niż 500 mm. Zakład obróbki kalenicy musi wynosić przynajmniej 100 mm.

Uwaga: nie wolno łączyć elementów obróbki ze sobą ze względu na rozszerzalność cieplną materiału.



• **Akcesoria dachowe**

Ława kominiarska RSBSA

Długość: 2920 mm
 Waga: 18 kg/szt.
 Zawartość: 1x pomost
 4x mocowanie do rąbka
 4x mocowanie dolne
 4x mocowanie górne
 18x śruba M8 x 20
 16x śruba M8 x 40
 34x nakrętka M8

Powłoki i kolory:
 malowanie proszkowe
 RR 11, 23, 29, 32, 33, 750
 ocynkowane

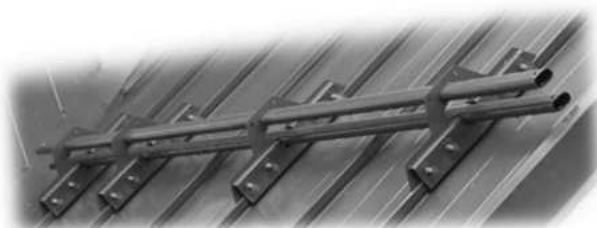

Bariera śniegowa RSSSA

Długość: 3000 mm
 Waga: 13,3 kg/szt.
 Zawartość: 2x rury owalne
 4x mocowanie do rąbka
 4x mocowanie
 4x śruba M8 x 20
 16x śruba M8 x 40
 20x nakrętka M8

Powłoki i kolory:
 malowanie proszkowe
 RR 11, 23, 29, 32, 33, 750
 ocynkowane



Drabinka RSL

Długość: 2400 mm
 3000 mm
 3600 mm
 4200 mm
 Waga: 6 - 17 kg/szt.

Powłoki i kolory:
 malowanie proszkowe
 RR 11, 23, 29, 32, 33, 750
 ocynkowane

Do zamocowania na dachu potrzebny jest zestaw montażowy RSLFSA (min. 1szt./6 mb drabinki).



• **Akcesoria dachowe**

Zestaw wentylacyjny nie izolowany RA4VHLS110U

Wysokość 350 mm
Materiał: PVC
Kolory: RR 11, 23, 29, 32, 33, 750



Zestaw wentylacyjny izolowany RA4VHLS125I

Wysokość 500 mm
Materiał: PVC
Kolory: RR 11, 23, 29, 32, 33, 750

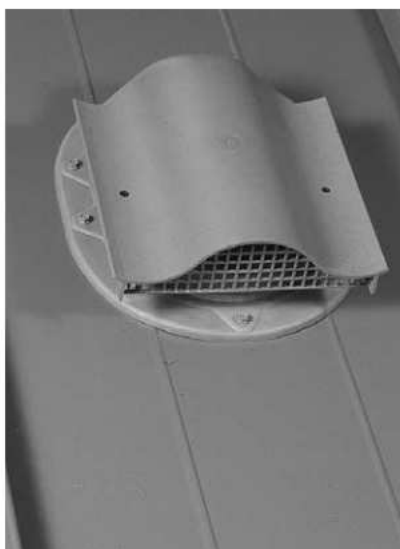

Wywietrznik dachowy RA4N

Wysokość 200 mm
Materiał: PVC
Kolory: RR 11, 23, 29, 32, 33, 750

Uwaga! Zastosowanie akcesoriów dachowych innych, niż wyżej wymienione, może mieć negatywny wpływ na funkcjonalność (np. utrata szczelności lub poparowanie arkuszy).

• Rysunki szczegółowe

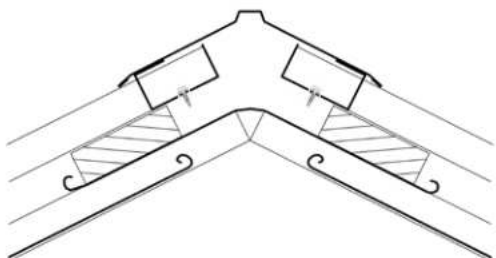

Kalenica, szczegół pionowy

Gąsior prosty RA1AR2000
Listwa podgąsiorowa Classic RA1AS460

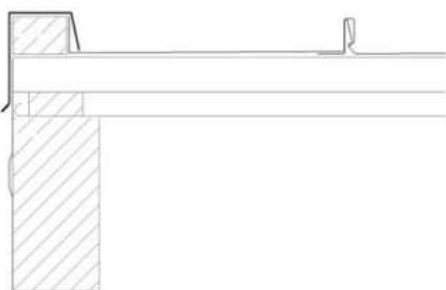

Szczyt dachu, szczegół pionowy

Wiatrownica Classic RA1AG2000

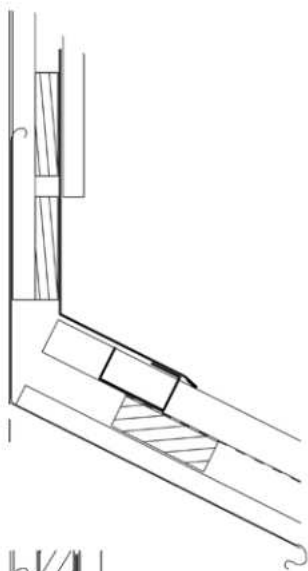

Połączenie dachu ze ścianą (ściana szczytowa)

Obróbka łącząca RA1BJ2000
Listwa podgąsiorowa Classic RA1AS460

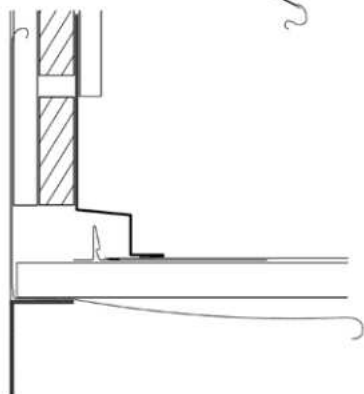

Połączenie dachu ze ścianą (ściana boczna)

Obróbka łącząca RA1AJD2000

- **Corocznie sprawdzaj następujące rzeczy:**

Działanie wentylacji konstrukcji dachu

Stan i mocowanie systemu rynnowego

Stan i mocowanie produktów bezpieczeństwa dachowego

Stan, szczelność i mocowanie zestawów wentylacyjnych

Stan uszczeltek

Stan i mocowanie wkrętów samowiercących

Stan powłoki na pokryciu i obróbkach

- **Jeśli zachodzi potrzeba należy:**

Oczyścić dach

Usunąć śnieg

Usunąć liście, gałęzie, itp.

- **Konserwacja dachu**

Coroczna konserwacja

Aby zapewnić optymalny stan i długi okres użytkowania, dach powinien być kontrolowany regularnie.

Usuwanie liści itp.

Zwykle opady deszczu wystarczają, aby utrzymać czystość powierzchni dachu. Czasem zdarza się jednak, iż spadające liście, gałęzie itp. nie zawsze są usuwane razem z deszczem i powinny być corocznie zdejmowane. Raz do roku zachodzi potrzeba czyszczenia także koszy dachu i systemu rynnowego.

Czyszczenie

Brudne lub zaplamione miejsca mogą być zmywane za pomocą miękkiej szczotki i wody. Można zastosować także wodę pod ciśnieniem (do 50 barów). Trwalsze plamy można usunąć za pomocą środków chemicznych przeznaczonych do czyszczenia powierzchni malowanych. Należy postępować zgodnie z instrukcją stosowania detergentu lub skontaktować się z jego producentem w celu uzyskania szerszej wiedzy odnośnie przydatności środka. Plamy zlokalizowane w trudno dostępnych miejscach można usunąć szmatką zanurzoną w benzynie do lakierów. Powłoka malarska powinna być sflurowana od góry do dołu do momentu usunięcia całości czyszczących środków chemicznych. Na koniec należy sflurować wodą elementy systemu rynnowego.

Usuwanie śniegu

Śnieg zwykle sam zsuwa się z dachów pokrytych powłokami malarskimi, a pozostające ilości śniegu wpływają na przekroczenie nośności dachu ze względu na obciążenia związane z oddziaływaniem śniegu. Jeśli jednak zachodzi potrzeba zmniejszenia obciążeń od zalegającego śniegu, należy zostawić warstwę śniegu (~ 100 mm) na dachu w celu ochrony powłoki.

• **Nasi Przedstawiciele Regionalni udzielą Państwu dodatkowych informacji.**

woj. zachodniopomorskie, woj. lubuskie	tel. +48 502 190 873
woj. kujawsko-pomorskie, woj. pomorskie	tel. +48 502 312 937
woj. warmińsko-mazurskie	tel. +48 504 075 449
woj. podlaskie	tel. +48 504 075 451
woj. wielkopolskie	tel. +48 502 190 872
woj. mazowieckie	tel. +48 516 149 490
woj. dolnośląskie, woj. opolskie, woj. lubuskie	tel. +48 504 075 448
woj. łódzkie, woj. śląskie	tel. +48 502 312 950
woj. świętokrzyskie	tel. +48 502 190 870
woj. lubelskie	tel. +48 509 259 607
woj. małopolskie	tel. +48 502 190 889
woj. podkarpackie	tel. +48 502 190 908

Infolinia: +48 801 11 33 11

Dział Obsługi Klienta tel. +48 46 858 16 00, fax +48 46 858 16 09

Ruukki Polska Sp. z o.o., Jaktorowska 13, 96-300 Żyrardów, www.ruukkidachy.pl

W związku z prowadzonymi pracami badawczymi i rozwojem proponowanego systemu, Ruukki Polska Sp. z o.o. zastrzega sobie prawo do zmian lub poprawek treści zawartej w powyższym opracowaniu bez wcześniejszego uprzedzenia. Niniejsze opracowanie nie stanowi oferty w rozumieniu prawnym.

Copyright © 2011 Rautaruukki Corporation. Wszelkie prawa zastrzeżone. Ruukki, More With Metals są markami Rautaruukki Corporation. Rautaruukki jest zarejestrowaną nazwą Rautaruukki Corporation. Classic jest zarejestrowaną nazwą Rautaruukki Corporation.